

ブロックサイコロ



☆基礎・梁・梁カンザシ筋・土間工事用スペーサー

- 従来品より強度がアップしました。
- カブリ厚4種類・5種類兼用！
- コンクリートの廻りがよく、露出面が少ない
- プラスチック製の為、軽量で取り扱いが便利です。

サイズ	色	入数
H40～70	グレー	200
H60～100	グレー	60

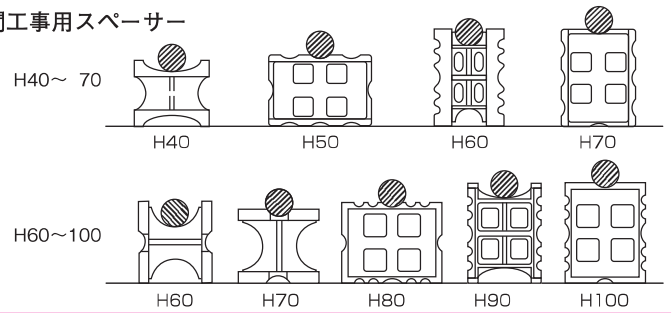

ハリ用サイコロ

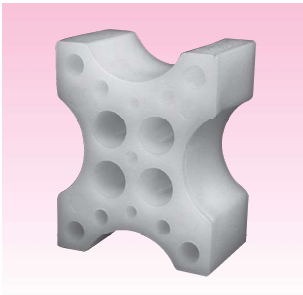

☆梁用カンザシ筋受け

- プラスチック製

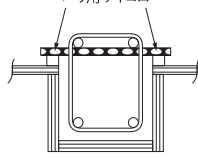

サイズ	色	入数
H30-40	白	500

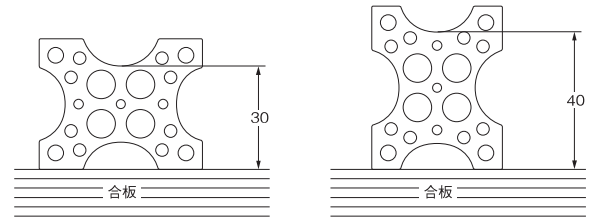

コシカケ



- プラスチック製
- 下筋をまたぎ合わせます。(H50-60以外)

サイズ	色	入数	A寸法
H 50- 60	白	600	15
H 70- 80	グレー	300	53
H 90-100	グレー	250	56
H110-120	グレー	200	59
H130-140	グレー	150	66
H150-160	白	120	67
H170-180	白	100	88

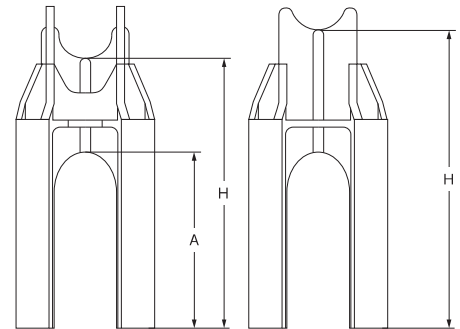

シキプレート

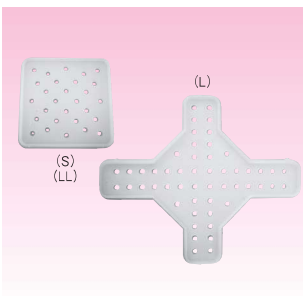

☆断熱材用スペーサー
沈み防止板

- プラスチック製
- 底部に滑り止めの突起を設けてあります。

形式(サイズ)	入数	適応商品
S型	1,000	コシカケ・バテントスペーサー下筋
L型	500	バテントスペーサーH50～H200
LL型	300	バテントスペーサーH170～H250

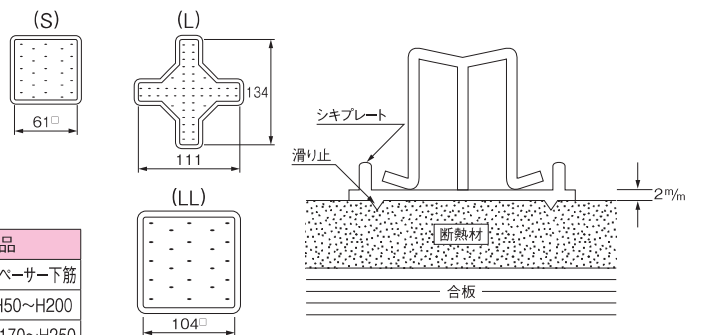

敷鉄板



☆断熱材用スペーサー
沈み防止板

- 作業性、安全性向上のため角をRカットしました。

入数
400

